

אגף רכש, נכסים ולוגיסטיקה

מספר ענ"א 64

אל: חברי ועדת המכרזים

הנדון: אישור ועדת המכרזים

מצ"ב אישור ועדת המכרזים בנושא התקשרות עם חברת סיסטמטיקס טכנולוגיות ר.ג.
בע"מ חידוש שירות תחזוקה למוצרי ESRI.

הנושא נדון בוועדה בתאריך 24.9.2012 והטיפול של ועדת המכרזים, לרבות חתימת כל
חברי הוועדה, הסתיים ב- 24.9.2012.

בברכה

יהודית מונטנר
מנהלת האגף

אגף רכש, נכסים ולוגיסטיקה

מספר 64-עני"א

סיכום בנושא התקשרות עם חברת סיסטמטיקס טכנולוגיות ר.ג בע"מ –

חידוש שירות תחזוקה למוצרי ESRI
ועדת מכרזים עני"א מיום 24/9/12

1. ללמ"ס התקשרות מתמשכת עם חברת סיסטמטיקס טכנולוגיות ר.ג בע"מ, לקבלת שירותי תחזוקה ואחריות למוצרי ESRI, על סמך חוזה שנחתם עם החברה ב-5.11.1991, לרכישת תוכנות ומתן שירות תחזוקה לתוכנות אלה. בנוסף, ועדת הפטור המשרדית אישרה את ההתקשרות עם חברת סיסטמטיקס טכנולוגיות ר.ג בע"מ כספק יחיד, עד ל-31.8.2014, לרכישת מוצרי ESRI וקבלת שירותי תחזוקה עבור מוצרים אלה. זאת, בעקבות אישור ועדת המכרזים מ-20.10.2009. הלמ"ס התקשרה עם החברה, על סמך אישור זה בשלוש השנים האחרונות, לקבלת שירותי תחזוקה ואחריות למוצרי ESRI, מ-1.9.2009 עד 31.8.2012, בעלות של 949,145 ₪, כולל מע"מ.

2. גבי שפרה הר מנהלת אגף מערכות מידע, מבקשת במכתבה מ-30.8.2012, להתקשר עם חברת סיסטמטיקס לקבלת שירותי תחזוקה למוצרי ESRI מ-1.9.2012 עד 31.8.2013, לצורך תמיכה במוצרי החברה הקיימים בלמ"ס. מר שחר כ"ץ מסביר במכתבו מ-30.8.2012, את הצורך בהמשך אחזקת הרישיונות לשנה הנוכחית (פירוט הרישיונות בטבלה מצ"ב – לאחר ביצוע דילול בעקבות אי הגירה בין הרשתות). מר כ"ץ מוסיף, כי בהתאם לשיטת הרישוי של חברת ESRI, כל עותק ראשון של מוצר מתוך כל 10 עותקים מתומחר בנפרד ושאר 9 העותקים מתומחרים בסכום קטן יותר לכל עותק. לכן עלות התמיכה לעותק ראשון של רישיון ARC-VIEW היא \$600 ועלות התמיכה לכל עותק נוסף מעבר לרישיון הראשון היא \$390.

3. העלות הכוללת של ההתקשרות השנתית (מ-1.9.2012 עד 31.8.2013), לאחר ההנחה שניתנת ללמ"ס (בסך 2%), היא כ-271,704 ₪ (\$67,926, לפי שער של 4 ₪ = \$1), לפני מע"מ. העלות, כולל מע"מ 17%, היא 317,895 ₪.

4. סיכום

א. הוועדה מסווגת את ההתקשרויות כהתקשרויות למימוש זכות ברירה בהתאם לתקנה 3 ג (ב) לתקנות חובת המכרזים והודעת תכ"ם 7.0.0.19 (מהדורה 06). הארכת ההתקשרות מתבססת על סעיף 13 להסכם ההתקשרות. התקשרות למימוש זכות ברירה זו, היא ההתקשרות השלישית (מתוך ה-4 המאושרות). סה"כ היקף כל התקשרויות למימוש זכות הברירה, כולל התקשרות מימוש זכות הברירה הנוכחית הוא 961,225 ₪ (כולל מע"מ).

אגף רכש, נכסים ולוגיסטיקה

ב. ועדת המכרזים מאשרת את ההתקשרות עם חברת סיסטמטיקס טכנולוגיות ר.ג בע"מ לקבלת שירותי תחזוקה ואחריות למוצרי ESRI. ההתקשרות מאושרת לתקופה של שנה (מ-1.9.2012 עד 31.8.2013).

ג. העלות הכוללת של ההתקשרות השנתית (מ-1.9.2012 עד 31.8.2013), לאחר ההנחה שניתנת ללמ"ס (בסך 2%), היא כ- 271,704 ₪ (67,926 \$, לפי שער של 4 ₪ = 1 \$), לפני מע"מ. העלות, כולל מע"מ 17%, היא 317,895 ₪.

ד. סעיפים תקציביים
 למ"ס (65%): wbs 04-03-02-24 : 6400-7240-0000-0612 – 206,630 ₪
 מפקד (25%): wbs 04-03-04-24 : 6400-7240-4000-1377 – 79,475 ₪
 סקר מעקב ארוך טווח (5%): wbs 04-03-05-24 : 6400-7240-3350-1502 – 15,895 ₪
 סקר piacc (5%): wbs 04-03-06-11 : 6400-7240-1540-1670 – 15,895 ₪

רו"ח ח'י אסמעיל
 עו"ד ב'י ניגן
 א'י אהרון
 י' מונטנר
 ש'י הר

140ym12



חזרה האחזקה עבור תוכנת ESRI כולל את השירותים הבאים:

1. תמיכה טלפונית ע"י אנשי סיסטמטיקס לפתרון בעיות המתעוררות בתוכנה.
2. קבלת עדכונים/שדרוגים לתוכנות במידה ויצאו במהלך השנה.
3. השתתפות בסדנאות מקצועיות בתחום השימוש במערכות ה-GIS.
4. זכות השתתפות חנים בכנס ESRI העולמי בארה"ב לאדם אחד לכל רישיון ArcInfo/ArcSDE ראשון.

תכולת השירות לתוכנות:

תקופת השירות: שנה, בין התאריכים 01.09.12-31.08.13.

- זמן תגובה: עד 4 שעות מרגע קבלת הקריאה במוקד השירות של חברת סיסטמטיקס.
זמני השירות: בימים ראשון עד חמישי, בין השעות 08:00-17:00, לא כולל חגים ומועדים.

הערות ותנאי תשלום:

1. תוקף ההצעה: 30 יום.
2. תנאי תשלום: 30 יום ממועד ההזמנה.
3. המחירים אינם כוללים מע"מ וישולמו עפ"י שער הדולר היציג ביום הוצאת החשבונית.
4. התשלום הינו שנתי מראש ויבוצע בתחילת תקופת האחזקה.
5. לא ניתן לקבל החזר כספי גם אם מבטלים את חזרה האחזקה.
6. הזמנה רשמית מאושרת וחתומה, יש לשלוח לפקודת סיסטמטיקס טכנולוגיות ר.ג. בע"מ.

שם ההודעה: תיקונים בתקנות חובת המכרזים

פרק ראשי: התקשרויות ורכישות

פרק משני: הודעות כלליות בנושא התקשרויות ורכישות

מספר הוראה: 7.0.0

מספר הודעה: ה.7.0.0.19

מהדורה: 06

- 3.12.4. הוארך פרק הזמן הניתן להגשת השגה על כוונה להתקשר בפטור עם ספק יחיד, מ-10 ימי עבודה ל-14 ימי עבודה, לכל הפחות.
- 3.12.5. הובהר כי המועד להגשת השגה על הכוונה להתקשר, יימנה ממועד פרסום ההודעה על הכוונה להתקשר עם ספק יחיד.
- 3.12.6. הוספה אפשרות, לפיה החשב הכללי רשאי לערוך הליך בחינת קיומם של ספקים עבור נושאים וסוגי התקשרויות שיקבע ולתקופה שיקבע, שלא תעלה על שנה אחת. במקרה שנערך הליך כאמור, תתייטר חובת היחידה המזמינה לערוך הליך דומה בעצמה.
- 3.13. הובהר כי החובה לפרסום כוונה להתקשר בפטור עם בעל רעיון ייחודי וחדשני לפי תקנה 3(32), הינה באתר האינטרנט הממשלתי.
- 3.14. תקנה 3 – בחינת קיומם של מיזמים
- 3.14.1. דיון בועדת מכרזים בבקשה להתקשר לביצוע מיזם משותף, ייערך על פי הוראות שיקבע החשב הכללי. ועדת המכרזים תידרש לקבוע, כי מדובר בהתקשרות לביצוע מיזם לרכישת שירותים ולא תמיכה.
- 3.14.2. טרם ביצוע ההתקשרות לביצוע מיזם, תפרסם ועדת המכרזים באתר האינטרנט, את החלטתה לאשר התקשרות זו כמיזם, לתקופה של 14 ימי עבודה לפחות, וכן תשלח הודעה למי שמנוי על קבלת הודעות מאתר האינטרנט [לפי תקנה 15(ה)], המפרטת את הבאים:
- 3.14.2.1. הכוונה לביצוע המיזם המשותף ועיקרי ההתקשרות.
- 3.14.2.2. נימוקי החלטתה לפיה מדובר בהתקשרות ולא בתמיכה.
- 3.14.2.3. האפשרות לפנות לוועדה לצורך הודעה על בקשתו לבצע מיזם דומה למיזם שלגביו פורסמה ההודעה.
- 3.14.3. ועדת המכרזים תשקול את כל הפניות לביצוע מיזמים דומים שהוגשו לה, תחליט בדבר בהתאם להוראות שייקבעו על ידי החשב הכללי כאמור ותשלח הודעה מהחלטתה לכל מי שפנה לוועדה כאמור.
- 3.15. תקנה 3ג תוקנה כך שמימוש זכות ברירה, בין בחוזה שנכרת בעקבות מכרז ובין שלא בעקבות מכרז, בכל היקף התקשרות - טעון אישור ועדת המכרזים.
- 3.16. תקנה 4(2) - התקשרות במכרז סגור לרכישת טובין בעלי תכונות מיוחדות ואפיונים בלתי נפוצים
- 3.16.1. הוספת אפשרות לרכישת שירותים (בנוסף לטובין) במסגרת התקנה.

ה ס כ ם

שנערך ונחתם בירושלים ביום 5 לחודש נובמבר 1991

ב י ן

מדינת ישראל באמצעות ממשלת ישראל המיוצגת על פי הרשאת הממשלה בהתאם לסעיף 6 (ב) לחוק נכסי המדינה, התשי"א - 1951, על ידי סגן מנהל הלשכה המרכזית לסטטיסטיקה וגזבר הלשכה (להלן: הלשכה)

מצד אחד

ל ב י ן

סיסטימטיקס טכנולוגיות ר.ג. בע"מ באמצעות מנהל החברה מר יואב לבנטר (להלן: החברה)

מצד שני

והלשכה מעוניינת לרכוש באמצעות החברה את התוכנות המפורטות בנספח א' להסכם זה (להלן: התוכנות);

הואיל

והלשכה מעוניינת לקבל באמצעות החברה שירותי אחזקה ואחריות עבור התוכנות;

והואיל

והחברה הינה המפיצה הבלעדית של התוכנות בישראל בשם בעלת הזכויות בתוכנות בארה"ב, חברת Environmental Systems Research Institute, Inc.

והואיל

(להלן: ESRI), והיא מוסמכת בדין למכור את התוכנות בישראל בשם ESRI;

והואיל

והחברה היא גם מוסמכת בשם ESRI לתת שירותי אחזקה ואחריות לגבי התוכנות, והיא בעלת הכישורים המקצועיים והנסיון לתת שירותים אלו;

והואיל

והחברה נכונה למכור ללשכה את התוכנות ולספק את שירותי האחזקה והאחריות, בכפוף לתנאי הסכם זה.

לפיכך הוסכם והותנה בין הצדדים כדלקמן:

מ ב א

1. המבוא להסכם זה מהווה חלק בלתי נפרד ממנו.

101
[Handwritten signature]

מכירת התוכנות

2. החברה מתחייבת למכור ללשכה, והלשכה מתחייבת לקנות באמצעות החברה, את התוכנות, בכפוף לתנאי הסכם זה.

מסירה והתקנה

3. (א) התוכנות יימסרו ללשכה במשרדיה בקריה, רוממה, ירושלים, בתיאום מראש בין ב"כ הלשכה ובין החברה.
- (ב) המסירה תבוצע תוך חודש ימים מיום חתימת הסכם זה.
- (ג) במקרה שיעלו קשיים בהתקנת התוכנה על ידי הלשכה במשרדיה, מתחייבת החברה לסייע ללשכה בכל הדרוש כדי להתגבר על הקשיים כדי להתקין את התוכנות לשביעות רצונה של הלשכה.

רשיון



4. החברה מצהירה בזה שעם מסירת התוכנות ללשכה תוענק אוטומטית ללשכה רשיון שימוש בהן מאת ESRI.

ספרות התעוד

5. החברה תמסור ללשכה, יחד עם מסירת התוכנות, שלושה סטים של ספרות התעוד המסופקת על ידי ESRI עבור התוכנות.

התמורה

6. (א) תמורת מכירת התוכנות, לרבות מסירתן והתקנתן, הענקת הרשיון בהן ומסירת ספרות התעוד, תשלם הלשכה לחברה סך של 23,138 דולר ארה"ב (\$) (להלן: התמורה).
- (ב) התמורה תשולם לחברה בשקלים חדשים לפי השער היציג של הדולר, כפי שיפורסם ע"י בנק ישראל ביום העסקים הקודם לתשלום (להלן: השער).
- (ג) התמורה תשולם לחברה תוך 30 יום מיום הגשת חשבון החברה ללשכה, כפוף לאישור בא-כח הלשכה כי התוכנות נמסרו ללשכה בהתאם לתנאי הסכם זה.
- החברה לא תגיש את החשבון אלא לאחר מסירת התוכנות ללשכה.
- (ד) התמורה תשולם ע"י הלשכה ישירות לחשבון הבנק של החברה לפי הפרטים שימסרו ללשכה ע"י החברה.

10'



מיסים

- 7. (א) התמורה כוללת כל המיסים החלים על התוכנות, למעט מס ערך מוסף.
- (ב) הלשכה תוסיף לתמורה את שער מס הערך המוסף שבתוקף בעת התשלום בפועל.

בסיס נתונים dBASE III PLUS

- 8. (א) ללא תמורה נוספת, תמסור החברה ללשכה עם התוכנות, שלושה עותקים של בסיס נתונים dBASE III PLUS כולל עברית.
- (ב) החברה תהיה מוכנה למסור ללשכה בסיס נתונים dBASE IV, כולל עברית, כנגד תשלום של \$ 100 לעותק תוכנה לפי השער.

המהדורה המעודכנת ביותר

- 9. החברה מתחייבת לספק ללשכה את המהדורה המעודכנת ביותר של התוכנות הקיימות במועד מסירתן ללשכה.

החלפת תוכנות

- 10. במידה ותחליט הלשכה להחליף את התוכנות בתכנה ARC/INFO על תחנות עבודה, תתן החברה ללשכה זיכוי במחיר רכישת התוכנות החדשות, כמפורט להלן, לפי העקרון של תכנה תמורת תכנה:

תאריך ההחלפה	% זיכוי ביחס למחיר הרכישה המקורי F.O.B. של ARC/INFO PC
עד 30 ביוני 93	75%
מ 1 ביולי 93 עד 30 ביוני 94	50%
מ-1 ביולי 94 עד 30 ביוני 95	25%

תמיכה ואחריות

- 11. (א) החברה מתחייבת להעניק ללשכה תמיכה ואחריות ללא כל תמורה נוספת לתקופה של שלושה חודשים מיום מסירת התוכנות ללשכה.

(ב) לצורך סעיף זה:

"תמיכה" - כשמשמעות מונח זה בסעיף 15 (ב) להלן.

"אחריות" - עדכון גרסאות, תוכנה וספרות כמתואר בסעיף 15 (א) להלן.

Handwritten signature and initials, possibly 'F.O.B.' and 'C'.

שירותי אחזקה

12. (א) בתום שלושה חודשים מיום מסירת התוכנות ללשכה, תעניק החברה ללשכה שירותי אחזקה, כפי שהם מוגדרים להלן בסעיף 15, לתקופה של 12 חודשים, תמורת \$ 2100 לפי השער, כמפורט בנספח ג' להסכם זה. (להלן: דמי אחזקה)

(ב) הלשכה תשלם לחברה את דמי האחזקה תוך 30 יום מיום תחילת מתן שירותי האחזקה. התשלום יבוצע לאחר קבלת חשבון החברה ישירות לחשבון הבנק של החברה לפי הפרטים שנמסרו ללשכה.

(ג) דמי האחזקה אינם כוללים מע"מ.

הלשכה תוסיף לדמי האחזקה תשלום עבור מע"מ בשעור שיהיה בתוקף בעת התשלום בפועל.

חידוש שירותי אחזקה

13. (א) שירותי האחזקה יתחדשו מאליהם מדי שנה בתנאי שהלשכה תשלם לחברה את דמי האחזקה השנתיים לא יאוחר משלושים יום מיום מסירת החשבון לחידוש לידי הלשכה.

(ב) החברה תשלם ללשכה חשבון עבור דמי האחזקה השנתיים לפחות 30 יום לפני מועד חידוש שירותי האחזקה.

(ג) דמי שירותי האחזקה השנתיים ייקבעו לפי תעריף החברה שבתוקף במועד חידוש שירותי האחזקה.

(ד) החברה מתחייבת שלא להעלות את דמי השירותים מעל 15% לשנה במונחים דולריים של ארה"ב, אלא אם מחירי אחזקה של ESRI בארה"ב יעלו מעל לשעור זה, במקרה זה יעלו מחירי האחזקה באותו שעור שעלו אצל ESRI בארה"ב.

(ה) במידה והלשכה תחליף את התוכנות כמפורט לעיל בסעיף 11, דמי האחזקה לגבי התוכנות החדשות ייקבעו לפי התעריף שבתוקף אצל החברה בעת ההחלפה, וממועד ההחלפה תשלם הלשכה דמי אחזקה חדשים אלו. לגבי דמי אחזקה חדשים אלו תחולנה ההגבלות שנקבעו לעיל בס"ק (ד).

הגדרת שירותי האחזקה

14. שירותי האחזקה יכללו עדכון ותמיכה, כמפורט להלן:

(א) עדכון - אספקת גרסאות מעודכנות של התוכנות ושל ספרות התעוד, כפי שיוצאו ע"י ESRI מזמן לזמן.

(ב) תמיכה - תיקון תקלות תוכנה שנבעו מתוכנות לא נכון; תיקון פונקציות תכנה שאינן מבצעות את המתואר בספרות התעוד; מתן יעוץ טלפוני לעובדי הלשכה על פי דרישתם, בכל הנוגע לבעיות הנראות כתקלות בתוכנות. "תיקון" לצורך סעיף זה לרבות דווח ל-ESRI על התקלה ומעקב אחר קבלת התיקון.

10'

ביצוע שירותי אחזקה

- 15. (א) עדכון הגרסאות התוכנות והספרות יבוצע תוך 30 יום מיום קבלת הגרסא המעודכנת בידי החברה מאת ESRI.
- (ב) שירותי תמיכה יבוצעו על ידי החברה בימים א' עד ה', משעה 08:00 עד שעה 16:00; וערבי חג, שאינם בימי שישי, משעה 08:00 עד שעה 12:00 (להלן: יום עבודה)
- (ג) החברה תפעל באופן סביר כדי להביא לתיקונים הנחוצים בתוכנות ותגיב לפניות הלשכה לא יאוחר מיום עבודה לאחר קבלת הודעה מאת הלשכה. החברה תפעל לתיקון התקלה באופן סביר בכפוף לאמור בס' 14 (ב) לעיל.

רכיב NETWORK

- 16. (א) החברה תשאיל ללשכה ללא תמורה את רכיב ה-NETWORK וכן שירותי תמיכה ואחריות לתקופה של שלושה חודשים לשם בחינת הרכיב, וזאת מהמועד שהלשכה תבקש זאת.
- (ב) בתום תקופת הנסיון, תהיה הלשכה זכאית לרכוש את הרכיב NETWORK תמורת \$ 2,145 לפי השער.
- (ג) בתום תקופת הנסיון, תהיה הלשכה זכאית לרכוש שירותי אחזקה עבור רכיב ה-NETWORK, לפי התנאים שפורטו לעיל בסעיפים 12, 13, 14 ו-15, וזאת תמורת \$ 250 לפי השער.

התחייבויות נוספות של החברה

- 17. (א) החברה תתקין, על פי בקשת הלשכה, וללא תוספת תשלום, תכנה אחת של PC ARC/INFO בלשכה עד למועד מסירת התוכנות ללשכה;
- (ב) במקרה שהרכיב האלקטרוני המהווה את מפתח של תוכנה מן התוכנות, יאבד או ינזק או ייצא מכלל שימוש מסיבה כלשהי; למעט "משימוש לא סביר", מתחייבת החברה לספק ללשכה, תוך 30 יום ממסירת הודעה על כך ע"י הלשכה והחזרת הרכיב לחברה (במידה ולא נאבד) רכיב אלקטרוני זהה למרכיב האלקטרוני הנ"ל. שיפעיל את התוכנות. הלשכה תשלם את הוצאות המשלוח ועלות הרכיב, אם תהיה עלות כזו.
- עלות הרכיב הנ"ל תהיה עלות היצור ולא תהיה מותאמת לעלות התוכנות.
- (ג) במקרה שהרכיב האלקטרוני המהווה את מפתח של תוכנה מן התוכנות יאבד, תחולנה הוראות סעיף 17 (ב) לעיל, בשינויים הבאים:
על הלשכה להמציא, בנוסף להודעה לחברה, גם מסמך רשמי מן המשטרה או הצהרה חתומה בידי מורשה חתימה של הלשכה, להוכחת עצם האובדן, ולא תהיה הלשכה חייבת בהחזרת הרכיב שנאבד.
- בנוסף לתשלום הוצאות המשלוח ועלות הרכיב, תחוייב הלשכה גם בתשלום \$ 500 לפי השער.
- (ד) החברה מתחייבת לספק עם מסירת התוכנות הצגת כיתוב עברית על גבי המפות.

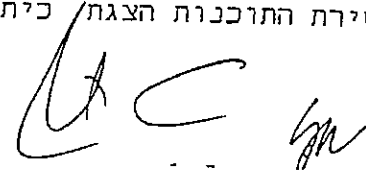
י"ו

אחריות החברה לנזק

18. (א) הצדדים מסכימים כי אחריות החברה כלפי הלשכה, בהתבסס על הסכם זה או על השימוש בתוכנות, למעט אחריות עבור הפרת זכויות יוצרים, הפרת זכויות פטנט, או הפרת סודות מסחריים, לא תעלה על סכום השווה לתמורה עבור התוכנות לפי הסכם זה.

(ב) הצדדים מסכימים כי החברה לא תשא לנזקים עקיפים כגון הפסד או רווחים שנגרמו ללשכה, עקב השימוש בתוכנות על ידי הלשכה, אפילו אם הובאה לידיעת החברה האפשרות של הוצרות נזקים אלו.

רציפות, תמיכה, אחריות ושירותי אחזקה

19. (א) על מנת להבטיח המשך התמיכה, האחריות ושירותי האחזקה המפורטים לעיל בסעיפים 12, 13, 14 ו-15, תמציא החברה ללשכה התחייבות ESR1 לקיים את התחייבויות החברה הנ"ל במקרה שהחברה לא תוכל לקיימן מכל סיבה שהיא.

(ב) לא תהיה בהמצאת התחייבות כאמור כדי לגרוע מאחריות החברה על פי הסכם זה, ולא תהיה בה לגרוע מזכויותיה של הלשכה לתבוע את החברה עקב הפרת הסכם זה.

איסור המחאה

20. החברה לא תהיה זכאית להמחות זכויותיה או חובותיה על פי הסכם זה, כולן או מקצתן, לכל גורם אחר, ללא הסכמה מראש ובכתב של הלשכה.

ביול

21. הוצאות ביול הסכם זה תחולנה על החברה.

הודעות

22. כל הודעה לצורך הסכם זה, למעט בקשות טלפוניות לצורך קבלת שירותים, תישלח לצד השני בדואר רשום לכתובתו כפי שנקבע בהסכם זה. כל צד יודיע למשנהו בכתב על כל שינוי בכתובת.

בא-כח הלשכה

23. בא-כח הלשכה לצורך הסכם זה הינו מר ישראל וינר, או מי שיוסמך על ידו.

כתובות

24. כתובות הצדדים לצורך הסכם זה הן כדלקמן:

- (א) הלשכה המרכזית לסטטיסטיקה
הקריה, רוממה, ירושלים
באמצעות בא כח הלשכה.
- (ב) החברה - סיסטימטיקס
טכנולוגיות ר.ג. בע"מ
רח' ראול ולנברג 4
תל אביב

ולראיה באו הצדדים על החתום

בשם החברה

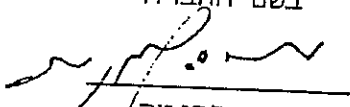
 י. לבנטר
 מנהל החברה

בשם הלשכה

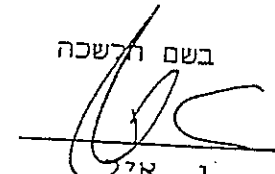
 נ. איל
 סגן מנהל הלשכה

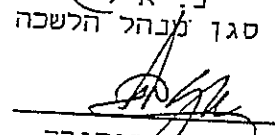
 א. זבורוב
 גזבר הלשכה

Vicky Zimerman

מאת: Ofra Shochetman

יום שני: 08 אוגוסט 2011 10:40

אל: Dan Shoham; Vicky Zimerman

עותק: Brian Negin; Judith Muntner

נושא: הוראת תכ"ם בענין מימוש זכות ברירה

שלום דן /ויקי

לאחר בחינה של הוראת התכ"ם 7.4.17 המעודכנת (מהדורה 2) בענין מימוש זכות ברירה, בריאן ואני סבורים כי ההנחיה בדבר הצגת דוח מעקב מסכם לוועדת המכרזים בטרם ההחלטה על מימוש זכות ברירה, חלה במקרים של התקשרות בעקבות מכרז בלבד.

ראשית, ההוראה הספציפית "נהלי עבודה ושימור ידע בעבודת ועדות המכרזים" – 7.2.9 מתייחסת לכל אורכה לדוחות העוסקים במכרזים (דו"ח טרם יציאה למכרז, דוחות מעקב לגבי המכרז, עבודה שוטפת במהלך חיי מכרז וכו') שנית, גם הוראת מימוש זכות ברירה מצויה בפרק 7.4 של התכ"ם, פרק משני: התקשרות בהליך מכרז פומבי.

בברכה
עופרה

תחום תכנון וארגון

ירושלים,
מספר 44 - עניינא

סיכום בנושא התקשרות עם חברת סיסטמטיקס - חיזוש שירות תחזוקה למוצרי ESRI

ועדת מכרזים עניינא מיום 20.8.2009

1. מנכ"ל משרד ראש הממשלה, רו"ח אבידגדור יצחקי, אישר ב-6.1.2002 את ההתקשרות עם חברת סיסטמטיקס כ"ספק יחיד" לאספקת כל תוכנות ESRI בישראל ומתן תמיכה ותחזוקה לתוכנות אלו, בהתאם להחלטת ועדת המכרזים מ-9.12.2001. בהתאם לאישור זה, הלמ"ס התקשרה עם חברת סיסטמטיקס מדי שנה למתן שירותי תחזוקה לתוכנות ESRI הקיימות בלמ"ס. היקף ההתקשרות מ-1.9.2008 עד 31.8.2009 היה 262,184 ₪ (כולל מע"מ).
2. גבי שפרה הר מנהלת אגף מערכות מידע, מבקשת במכתבה מ-20.8.2009, להתקשר עם חברת סיסטמטיקס לקבלת שירותי תחזוקה למוצרי ESRI מ-1.9.2009 עד 31.8.2010, לצורך תמיכה במוצרי החברה הקיימים בלמ"ס. גבי הר מציינת כי לא נוספו מוצרים חדשים לשירות התחזוקה, אך התארכו תקופות התחזוקה של חלק מהמוצרים.
מצ"ב אישור מחברת ESRI שחברת סיסטמטיקס ממשיכה להיות המורשה היחידה בישראל של חברת ESRI העולמית להציג, לקדם, לשווק, להפיץ, להתקין, לתמוך ולספק הוראות הפעלה לתוכנות ESRI ומוצרים מצורפים.
מר שחר כ"ץ מסביר במכתבו מ-14.10.2009, את הצורך בהמשך אחזקת כל הרישיונות הקיימים לשנה הקרובה. מר כ"ץ מציינ כי בשנה לאחר מכן ניתן יהיה לדלל רישיונות בסיסי נתונים לאחר גמר ההיערכות ברשתות הלמ"ס וסיום עבודות המפקד.
3. בהתאם לתקנות חובת המכרזים, פורסמה ב-24.8.2009 במערכת מנו"ף, כוונה להתקשרות עם ספק יחיד (הכרה בחברת סיסטמטיקס כספק יחיד לתקופה של 5 שנים מ-1.9.2009 עד 31.8.2014) - בטרם החלטת ועדת המכרזים. בתום תקופת המתנה בת 10 ימי עבודה, כנדרש, לא התקבלה כל תגובה.
4. העלות הכוללת של ההתקשרות השנתית לאחר ההנחה שניתנת ללמ"ס היא 262,500 ₪, בתוספת מע"מ. העלות, כולל מע"מ 16.5%, היא 305,815 ₪.
5. **סיכום**
 - א. הוועדה מסווגת את ההתקשרות כהתקשרות עם ספק יחיד בהתאם למצב הדברים בפועל, לרכישת מוצרי ESRI וקבלת שירותי תחזוקה עבור מוצרים אלה, בהתאם לתקנה 3 (29) לתקנות חובת המכרזים וסעיף 7.8.2.4 להוראות התכ"ס.

אישור ועדת פטור משרדית

התקשרות עם חברת סיסטמטיקס טכנולוגיות ר.ג בע"מ
לרכישת מוצרי ESRI וקבלת שירותי תחזוקה עבור מוצרים אלה

בהתבסס על החלטת ועדת המכרזים המצ"ב, לאחר ביצוע הליך של פרסום כוונת הלמ"ס להכריז על חברת סיסטמטיקס טכנולוגיות ר.ג בע"מ כספק יחיד, אנו מאשרים את ההתקשרות עם חברת סיסטמטיקס טכנולוגיות ר.ג בע"מ כספק יחיד, לשם לרכישת מוצרי ESRI וקבלת שירותי תחזוקה עבור מוצרים אלה.

האישור על היותה של הקבוצה ספק יחיד לנושא המפורט לעיל, הוא בהתאם לתקנה 10 א (ב) לתקנות חובת המכרזים והוראת תכ"ס 7.2.7.4.1.

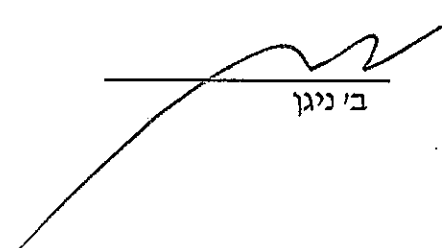
ב' ניגון

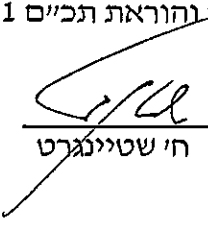
ח' שטיינגרט

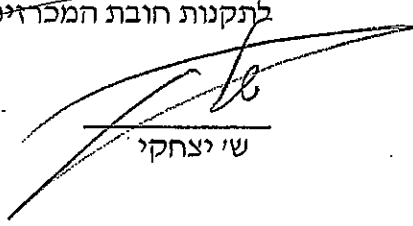
ש' יצחקי



לכבוד

דן שוהם

הלשכה המרכזית לסטטיסטיקה

באמצעות מייל: dansh@cbs.gov.il

30 באוגוסט, 2012

הנדון: הצעה לחידוש חוזה אחזקה שנתי לתוכנות GIS

דן שלום,

ברצוני להסב את תשומת לבך לכך שחוזה האחזקה לתוכנות ה-GIS שברשות הלמ"ס יסתיים בתאריך **31.08.12**.

לבקשתכם, להלן הצעת סיסטמטיקס טכנולוגיות לחידוש האחזקה לכל התוכנות שברשותכם לשנה נוספת עד לתאריך **31.08.13** כולל הנחה בשיעור **2%**, ללא המוצרים הבאים:

ArcGIS Server Standard Enterprise 1
ArcGIS Server Basic Enterprise 1
ArcGIS Server Basic Enterprise Additional 1

שים לב בבקשה, שההצעה כוללת 4 רישיונות EDN אותם חשוב לחדש בטרם יפוג תוקפם בתאריך **10.09.12**, שכן לאחר מכן לא ניתן להשתמש בהם.

אשמח לעמוד לרשותך לפרטים נוספים.

בכבוד רב,

אילנית בלאיש

מנהלת מחלקת שירותי תמיכה ואחזקה

טלפון: 03-7660126

פקס: 03-7660155

מייל: ilanitb@systematics.co.il

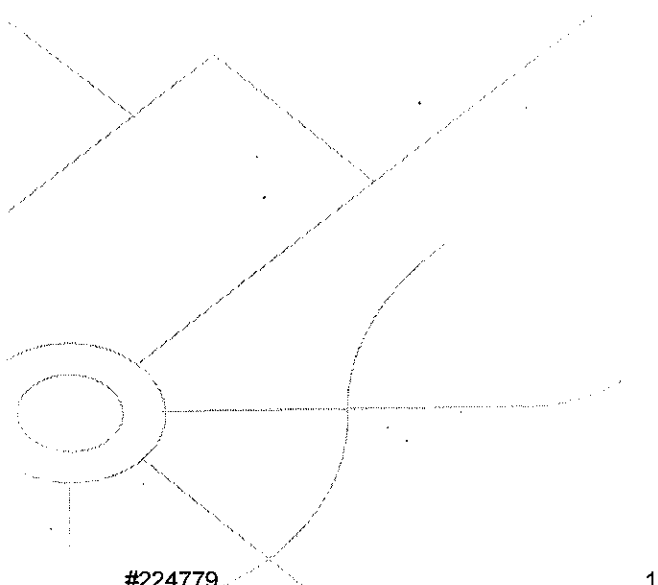

סיכום בנושא התקשרות עם חברת סיסטמטיקס טכנולוגיות ר.ג בע"מ -

חידוש שירות תחזוקה למוצרי ESRI

ועדת מכרזים עניי א מיום - 26/8/10

1. ללמ"ס התקשרות מתמשכת עם חברת סיסטמטיקס טכנולוגיות ר.ג בע"מ, לקבלת שירותי תחזוקה ואחריות למוצרי ESRI, על סמך חוזה שנחתם עם החברה ב-5.11.1991, לרכישת תוכנות ומתן שירות תחזוקה לתוכנות אלה. בנוסף, ועדת הפטור המשרדית אישרה את ההתקשרות עם חברת סיסטמטיקס טכנולוגיות ר.ג בע"מ כספק יחיד, עד ל-31.8.2014, לרכישת מוצרי ESRI וקבלת שירותי תחזוקה עבור מוצרים אלה. זאת, בעקבות אישור ועדת המכרזים מ-20.10.2009. הלמ"ס התקשרה עם החברה, על סמך אישור זה לקבלת שירותי תחזוקה ואחריות למוצרי ESRI, לתקופה של שנה (מ-1.9.2009 עד 31.8.2010), בעלות של 305,815 ₪, כולל מע"מ 16.5%.

2. גב' שפרה הר מנהלת אגף מערכות מידע, מבקשת במכתבה מ-16.8.2010, להתקשר עם חברת סיסטמטיקס לקבלת שירותי תחזוקה למוצרי ESRI מ-1.9.2010 עד 31.8.2011, לצורך תמיכה במוצרי החברה הקיימים בלמ"ס.

מצייב אישור מחברת ESRI שחברת סיסטמטיקס ממשיכה להיות המורשה היחידה בישראל של חברת ESRI העולמית להציג, לקדם, לשווק, להפיץ, להתקין, לתמוך ולספק הוראות הפעלה לתוכנות ESRI ומוצרים מצורפים.

מר שחר כ"ץ מסביר במכתבו מ-23.8.2010, את הצורך בהמשך אחזקת כל הרישיונות הקיימים, לשנה הנוכחית (פירוט הרישיונות בטבלה מצ"ב). מר כ"ץ מצייין כי עקב ביצוע המהלך של החלפת רשות, עדיין קיים הצורך בכל הרישיונות עד תום המהלך ברמה הכלל לשכתית ולכן אין אפשרות לדלל רישיונות בשלב זה.

3. העלות הכוללת של ההתקשרות השנתית לאחר ההנחה שניתנת ללמ"ס (בסך 3.5%), היא כ-282,250 ₪ (\$ 74,276, לפי שער של 3.8 ₪ = \$ 1), בתוספת מע"מ. העלות, כולל מע"מ 16%, היא 327,410 ₪.

4. סיכום

א. הוועדה מסווגת את ההתקשרויות כהתקשרויות למימוש זכות ברירה בהתאם לתקנה 3 ג (א) לתקנות חובת המכרזים והוראת תכ"ס 7.4.17.4.1 הארכת ההתקשרות מתבססת על סעיף 13 להסכם ההתקשרות

אגף רכש, נכסים ולוגיסטיקה

ב. ועדת המכרזים מאשרת את ההתקשרות עם חברת סיסטמטיקס טכנולוגיות ר.ג בע"מ לקבלת שירותי תחזוקה ואחריות למוצרי ESRI. ההתקשרות מאושרת לתקופה של שנה (מ-1.9.2010 עד 31.8.2011).

ג. העלות הכוללת של ההתקשרות השנתית (מ-1.9.2010 עד 31.8.2011) לאחר ההנחה שניתנת ללמ"ס (בסך 3.5%), היא כ- 282,250 ₪ (\$ 74,276), לפי שער של 3.8 ₪ = \$1, בתוספת מע"מ. העלות, כולל מע"מ, היא 327,410 ₪.

ד. סעיפים תקציביים (ללא מע"מ)
שטרף (50%): 04-03-02-24 : wbs 04-03-02-24 : 6400-7240-0000-0612 - 141,124 ₪
מפקד (50%): 04-03-04-24 : wbs 04-03-04-24 : 6400-4050-0008-0902 - 141,124 ₪

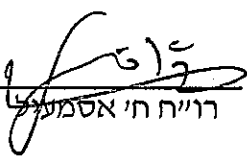
רו"ח ח'י אסמעיל

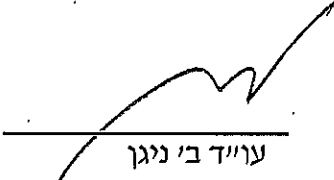
עו"ד ב'י ניגן

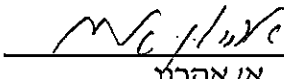
א'י אהרון

י' מונטנר

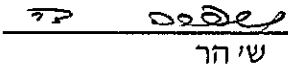
ש'י הר

108ym10

תחום תקציב, תמחיר ותו"ע

תאריך: כ"ג אלול תשע"ב
10 ספטמבר 2012

אל: ועדת המכרזים

הנדון: תקציב עבור מתן שירות אחזקה שנתי למוצרי ESRI

אני מאשרת שבנושא שבנדון יש תקציב מתאים בסעיפים שלהלן:

חתימה	WBS	סעיף תקציבי	תקציב בש"ח כולל מע"מ
לאשר סג' 11.9.12	6400-7240-0000-0612	04-03-02-24	למ"ס (65%) --- ₪ 206,630
	6400-7240-4000-1377	04-03-04-24	מפקד (25%) - ₪ 79,475
	6400-7240-3350-1502	04-03-05-24 *	סקר מעקב ארוך טווח (5%) - ₪ 15,895
	6400-7240-1540-1670	04-03-06-11	סקר piacc (5%) - ₪ 15,895

תקנה בהחזקה (מינוט) ויש לפנור
אזאשירו של חסן.

בברכה

טובה חלפין
ראש תחום תקציב תמחיר ותו"ע

מדינת ישראל
משרד ראש הממשלה



אגף מערכות מידע
30 אוגוסט 2012
י"ב אלול תשע"ב

הלשכה המרכזית לסטטיסטיקה
ירושלים
09-09-2012
נתקבל ביום

אל: וועדת מכרזים

באמצעות: מר אריה אהרון, סמנכ"ל בכיר למינהל ומשאבי אנוש

הנדון: שירות אחזקה למוצרי ESRI לשנת 2012

1. בתאריך ה- 31/8/2012 יפוג הסכם התחזוקה עם חברת "סיסטמטיקס טכנולוגיות ר.ג בע"מ" עבור תחזוקה ושירות לתוכנות ESRI (וועדת מכרזים ענ"א 69/2011).
2. בתאריך ה- 5/11/1991 חתמה הלמ"ס הסכם עם החברה לרכישת תוכנות בתחום הממ"ג ולקבלת שירותי תחזוקה, סעיף 13 בהסכם המקורי מעגן ששירותי האחזקה יחודשו מאליהם מידי שנה.
3. רצ"ב מכתבו של מר שחר כ"ץ, סמנכ"ר הלמ"ס, מתאריך ה- 30/8/2012, המבקש להאריך את ההתקשרות בשנה נוספת.
4. הבקשה בתנאים לאישור ועדת הפטור המשרדית מתאריך ה- 20/9/2009 להיות הספק יחיד בתחומו וזאת לפי תקנה 10 א (ב).
5. אנו זקוקים להמשך התחזוקה והאחריות לצורך המשך פעילות המוצרים בלמ"ס.
6. רצ"ב הצעת מחיר לחידוש עבור התחזוקה לשנה הקרובה ולאחר קיזוז מוצרים שאין בהם עוד צורך.
7. עלות ההתקשרות לאחר הנחה מיוחדת בגובה 2% היא כ- 271,704 ₪ (67,926 \$ * 4.0 ₪ שער יציג), יש להוסיף מע"מ.
8. סעיף תקציבי: 04-03-02-24 : wbs 6400-7240-0000-0612
9. נא אישורכם להארכת ההסכם בשנה נוספת.

בברכה,
ד"ר
ראש אגף רפ"ש טכנולוגי

בברכה,
שפרה הר
ראש אגף בכיר, מערכות מידע
קפ"ה



מדינת ישראל
משרד ראש הממשלה
הלשכה המרכזית לסטטיסטיקה
אגף מערכות מידע

י"ב אלול, תשע"ב

30 אוגוסט, 2012

תחזוקת תוכנה, מוצרי ESRI

שלום וברכה,

תחזוקת מוצרי ESRI לשנת 2012/13 שונה מבחינת התכולה לזאת של 2011/12 וזאת עקב גריעת מספר מוצרים מהתחזוקה השוטפת. אי לכך תפוצת המוצרים בלמ"ס מחולקת ע"פ המפתח הבא:

מוצר	2012/כמות
מומחים – ARCINFO – אפלי למשתמשים	6
מומחה וניהול בסיסי נתונים – ARCEDITOR – אפלי למשתמש	3
ArcServer, לפי סוגים שונים	4
Arcview - אפלי שולחנית סטנדרטית + הרחבות מקצועיות	2+ 21
סביבות פיתוח למפתחים - EDN	4

הבהרות:

- בשנת 2011/12 הצפי היה לדלל רשיונות בסיסי נתונים עם גמר היערכות ברשתות. לאור אי ההגירה בין הרשתות הוחלט לבצע את הדילול.
- ע"פ שיטת הרישוי של חברת ESRI כל עותק ראשון של מוצר מתוך כל עשיריה מתומחר בנפרד ושאר העותקים מתומחרים בסכום קטן יותר. לדוגמא - ArcView הראשון מתוך עשרה מתומחר ב \$ 600 ושאר העותקים ב \$ 390. המשמעות היא שאם יש לדוגמא מעל עשרים ופחות מ 31 עותקים, יתומחרו שלושה ב \$ 600 והשאר ב \$ 390.

בברכה,

שחר

אגף רכש, נכסים ולוגיסטיקה

מספר 69 - עניינא

**סיכום בנושא התקשרות עם חברת סיסטמטיקס טכנולוגיות ר.ג בע"מ -
חידוש שירות תחזוקה למוצרי ESRI**

ועדת מכרזים עניינא מיום 25/9/11

1. ללמ"ס התקשרות מתמשכת עם חברת סיסטמטיקס טכנולוגיות ר.ג בע"מ, לקבלת שירותי תחזוקה ואחריות למוצרי ESRI, על סמך חוזה שנחתם עם החברה ב-5.11.1991, לרכישת תוכנות ומתן שירותי תחזוקה לתוכנות אלה. בנוסף, ועדת הפטור המשרדית אישרה את ההתקשרות עם חברת סיסטמטיקס טכנולוגיות ר.ג בע"מ כספק יחיד, עד ל-31.8.2014, לרכישת מוצרי ESRI וקבלת שירותי תחזוקה עבור מוצרים אלה. זאת, בעקבות אישור ועדת המכרזים מ-20.10.2009. הלמ"ס התקשרה עם החברה, על סמך אישור זה בשנתיים האחרונות, לקבלת שירותי תחזוקה ואחריות למוצרי ESRI, - מ-1.9.2009 עד 31.8.2010, בעלות של 305,815 ₪, כולל מע"מ 16.5% ומ-31.8.2010 עד 31.8.2011 בעלות של 327,410 ₪ (כולל מע"מ 16%).
2. גבי שפרה הר מנהלת אגף מערכות מידע, מבקשת במכתבה מ-5.9.2011, להתקשר עם חברת סיסטמטיקס לקבלת שירותי תחזוקה למוצרי ESRI מ-1.9.2011 עד 31.8.2012, לצורך תמיכה במוצרי החברה הקיימים בלמ"ס. מר שחר כ"ץ מסביר במכתבו מ-29.8.2011, את הצורך בהמשך אחזקת כל הרישיונות הקיימים, לשנה הנוכחית (פירוט הרישיונות בטבלה מצ"ב). מר כ"ץ מציינ כי למרות הצפי לדילול הרישיונות בשנה הקרובה בעקבות גמר היערכות הרשתות, לא ניתן יהיה לבצע זאת, כיון שבשנה הקרובה עדיין יהיה פיצול של העבודות בין הרשתות. מר כ"ץ מוסיף, כי בהתאם לשיטת הרישוי של חברת ESRI, כל עותק ראשון של מוצר מתוך כל 10 עותקים מתומחר בנפרד ושאר 9 העותקים מתומחרים בסכום קטן יותר לכל עותק. לכן עלות התמיכה לעותק ראשון של רישיון EDN היא \$2,000 ועלות התמיכה לכל עותק נוסף מעבר לרישיון הראשון היא \$1,000.
3. העלות הכוללת של ההתקשרות השנתית (מ-1.9.2011 עד 31.8.2012), לאחר ההנחה שניתנת ללמ"ס (בסך 2%), היא כ-272,345 ₪ (74,615 \$, לפי שער של 3.65 ₪ = \$1), לפני מע"מ. העלות, כולל מע"מ 16%, היא 315,920 ₪.

4. סיכום

א. הוועדה מסווגת את ההתקשרויות כהתקשרויות למימוש זכות ברירה בהתאם לתקנה 3 ג (ב) לתקנות חובת המכרזים והוראת תכ"ס 7.4.17.4.3. הארכת ההתקשרות מתבססת על סעיף 13 להסכם ההתקשרות. התקשרות למימוש זכות ברירה זו, היא ההתקשרות השנייה (מתוך ה-4 המאושרות). סה"כ היקף כל התקשרויות למימוש זכות הברירה, כולל התקשרות מימוש זכות הברירה הנוכחית הוא 643,330 ₪ (כולל מע"מ).

אגף רכש, נכסים ולוגיסטיקה

ב. ועדת המכרזים מאשרת את ההתקשרות עם חברת סיסטמטיקס טכנולוגיות ר.ג בע"מ לקבלת שירותי תחזוקה ואחריות למוצרי ESRI. ההתקשרות מאושרת לתקופה של שנה (מ-1.9.2011 עד 31.8.2012).

ג. העלות הכוללת של ההתקשרות השנתית (מ-1.9.2011 עד 31.8.2012), לאחר ההנחה שניתנת למ"ס (בסך 2%), היא כ- 272,345 ₪ (74,615 \$, לפי שער של 3.65 ₪ = 1 \$), לפני מע"מ. העלות, כולל מע"מ 16%, היא 315,920 ₪.

ד. סעיפים תקציביים
למ"ס (65%) : wbs 04-03-02-24 : 6400-7240-0000-0612 – 205,348 ₪
מפקד (30%) : wbs 04-03-04-24 : 6400-7240-4000-1377 – 94,776 ₪
ארוד טווח (5%) : wbs 04-03-05-24 : 6400-7240-3350-1502 – 15,796 ₪

רו"ח ח' אסמעיל

עו"ד ב' ניגון

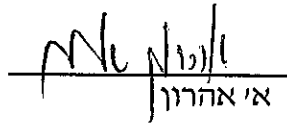
אי אהרון

י' מונטנר

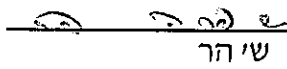
שי הר

152ym11



פרטי ההצעה:

הערות	סה"כ (\$)	מחיר אחזקה ליחידה לשנה (\$)	כמות	המוצר
	4,550	4,550	1	ArcInfo Concurrent Use First copy
	9,250	1,850	5	ArcInfo Concurrent Use 2-10 copies
	1,950	1,950	1	ArcEditor Concurrent Use First copy
	3,200	1,600	2	ArcEditor Concurrent Use 2-10 copies
	800	800	1	ArcGIS Network Concurrent Use First Copy
	800	800	1	ArcGIS Spatial Concurrent Use First Copy
	13,000	13,000	1	ArcGIS Server Advanced Enterprise
	6,500	6,500	1	ArcGIS Server Standard Enterprise
לשעבר SDE ו-IMS	2,000	2,000	1	ArcGIS Server Standard Enterprise
	3,900	3,900	1	ArcGIS Server Basic Enterprise
	1,800	600	3	ArcView Single Use First Copy
	7,020	390	18	ArcView Single Use 2-10 copies
תידוש רישיון 11.9.12-31.08.13 ישור קו	9,694	2,500	4	EDN-ESRI Developer Network
תמיכה מקומית עותק ראשון 11.9.12-31.08.13 ישור קו	1,939	2,000	1	EDN-ESRI Developer Network
תמיכה מקומית עותק שני ומעלה 20.9.11-31.8.12 ישור קו	2,909	1,000	3	EDN-ESRI Developer Network-
(\$)69,312	סה"כ			
(\$)67,926	סה"כ לאחר הנחה			

